

3 Fam. Haus für schmale Grundstücke

Nutzfläche, m2	375,40
Wohnfläche, m2	312,70
Gesamtpreis	€ 494.704
Preis pro m2	€ 1.318

3 x RH mit Garagen.

ERH 1: 2 x Schlafzimmer, Studio, Arbeitszimmer und 2 x Badezimmer.

MRH 2: 2 x Schlafzimmer, Küche-Studio, Wohnzimmer, Balkon und 2 x Badezimmer.

ERH 3: 2 x Schlafzimmer, große Studio, Arbeitszimmer, Terrasse, Balkon und 2 x Badezimmer.



Grundriss 1.
M 1:100 (A-3)

ZIMMER LAYOUT		
Nr	Zimmername	Fläche, m ²
1	Halle	6,9
2	Garage	23,9
3	Halle	11,6
4	Garage	21,8
5	Halle	3,9
6	Schlafzimmer	14,6
7	Badzimmer	9,0
8	Garage	20,3
Grundfläche		112,0
Nutzfläche		375,4

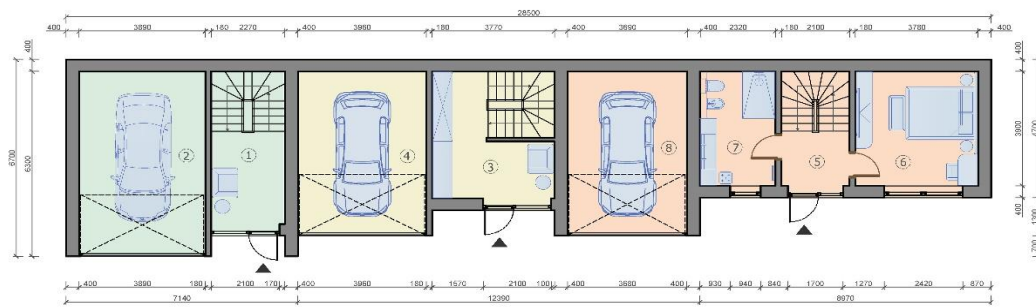

Grundriss 2.
M 1:100 (A-3)

ZIMMER LAYOUT		
Nr	Zimmername	Fläche, m ²
1	Wohnzimmer-Studio	22,8
2	Wohnzimmer-Studio	37,4
3	Wohnzimmer-Studio	48,8
Grundfläche		119,0
Nutzfläche		375,4

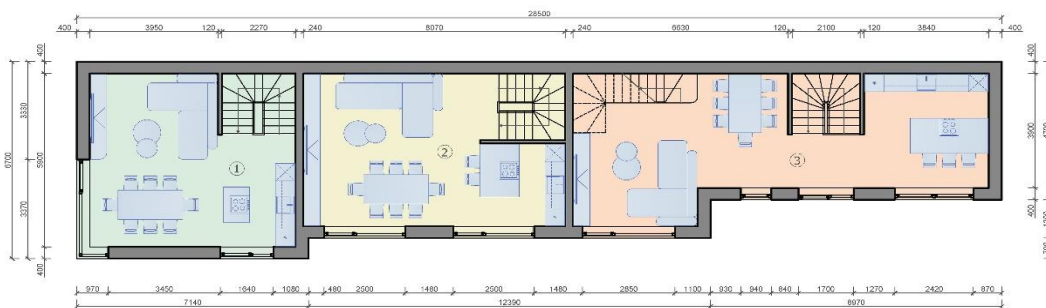

Grundriss 3.
M 1:100 (A-3)

ZIMMER LAYOUT		
Nr	Zimmername	Fläche, m ²
1	Halle	5,1
2	Arbeitszimmer	7,2
3	Schlafzimmer	13,8
4	Badezimmer	4,5
5	Halle	6,6
6	Schlafzimmer	10,9
7	Schlafzimmer	12,5
8	Badezimmer	5,6
9	Halle	7,1
10	Schlafzimmer	11,0
Grundfläche		79,3
Nutzfläche		375,4
11	Terrasse	17,6



Grundriss 4.
M 1:100 (A-3)

ZIMMER LAYOUT		
Nr	Zimmername	Fläche, m ²
1	Halle	2,6
2	Schlafzimmer	19,1
3	Badezimmer	4,7
4	Wohnzimmer	20,9
5	Badezimmer	2,3
6	Arbeitszimmer	6,5
7	Badezimmer	3,3
Grundfläche		59,4
Nutzfläche		375,4
8	Balkon	8,6
9	Balkon	5,0

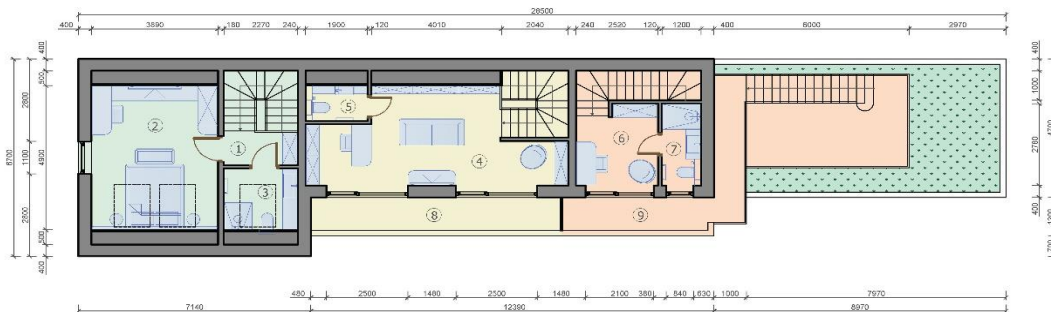

3 Fam. Haus für schmale Grundstücke

Energieeffiziente Holzrahmenbauweise QNG ready

Wärmedurchgangsverluste durch die Außenbauteile des Hauses (Außenwände, Dach, Fenster und Türen) entsprechen dem KfW Effizienzhaus 40+.

Energieeffizienzindex U, W/m ² K, max.		0,18			
Nutzfläche Netto, m ²		375,4			
	Dicke, mm	U, W/m ² K	Fläche, m ² / Anzahl,	Preis, m ² / Preis, Stück	Preis
Außenwände:					
IZOVAT Basaltdämmung, OSB 3, Balken, Gipskartonplatten, Unterputz	387	0,11	560,88	€ 152	€ 85.497
Innenwände tragend:					
IZOVAT Basaltdämmung, OSB 3, Balken, Gipskartonplatten	244	0,19	187,32	€ 132	€ 24.789
Innenwände nicht tragend:					
IZOVAT Basaltdämmung, OSB 3, Balken, Gipskartonplatten	144	0,36	169,19	€ 104	€ 17.661
Decke:					
IZOVAT Basaltdämmung, OSB 3, Balken, Gipskartonplatten	310	0,15	361,27	€ 148	€ 53.550
Satteldach:					
IZOVAT Basaltdämmung, OSB 3, Balken, Gipskartonplatten	413	0,11	146,25	€ 150	€ 21.945
Flachdach:					
IZOVAT Basaltdämmung, OSB 3, Balken, Gipskartonplatten	413	0,10	57,18	€ 165	€ 9.436
Fenster, Rollläden:					
Rehau Synego-Profil elektr. Rollläden	-	0,68	98,30	€ 597	€ 58.656
Material Fassade und Dach:					
dekorativer Fassadenputz, Fassadenfarbe, Ton-Dachziegel, Entwässerungssystem			375,40	€ 79	€ 29.802
Lieferung	9	LKW		€ 4.200	€ 37.800
Montage			375,40	€ 85	€ 31.909
Fassade- und Dachdeckerarbeiten außen			375,40	€ 119	€ 44.673
Gesamt netto				€	415.717
19% MwSt.				€	78.986
Gesamt				€	494.704
Preis pro m² Nettofläche				€	1.318

Außenwände

Dicke, mm	386,60
Energieeffizienz-Index, U, W/m ² K	0,11
Fläche, m ²	687,68
Öffnungen, m ²	126,80
Kalkulationsfläche, m²	560,88

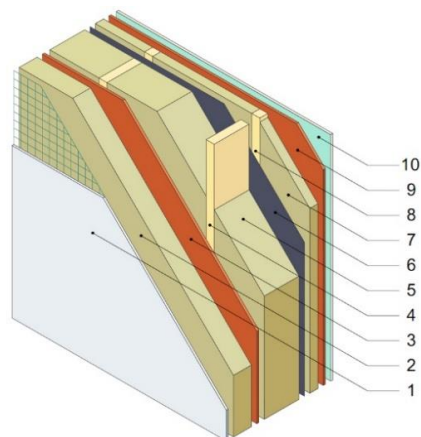
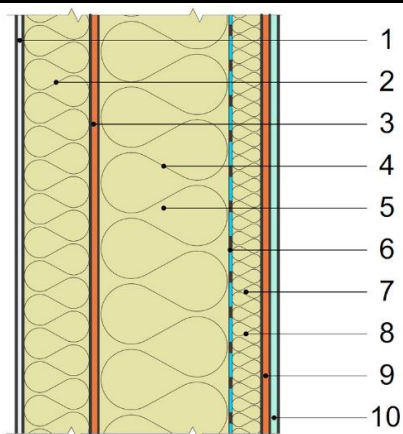

Material		Dicke, mm
Ceresit CT 85 FLEX Mortar Armierung	1	10,00
Ceresit CT325 Glasfasergeflecht 160 g/m ²		
IZOVAT Basaltdämmung, 135 kg/m ³ 100 mm	2	100,00
OSB 3 Egger 12 mm	3	12,00
Balken 45*195 mm C24 CE	4	
IZOVAT Basaltdämmung, 40 kg/m ³ 100 mm	5	195,00
IZOVAT Basaltdämmung, 40 kg/m ³ 100 mm		
Dampfsperre	6	0,10
IZOVAT Basaltdämmung, 40 kg/m ³ 50 mm	7	45,00
Latte 45x45 mm	8	
OSB 3 Egger 12 mm	9	12,00
Gipskartonplatten	10	12,50
Gesamtdicke, mm		386,60
Gesamt	€	85.497,22
Preis pro m² Nettofläche	€	152,44

Innenwände tragend

Dicke, mm	244,20
Energieeffizienz-Index, U, W/m ² K	0,19
Fläche, m ²	187,32
Öffnungen, m ²	0,00
Kalkulationsfläche, m²	187,32

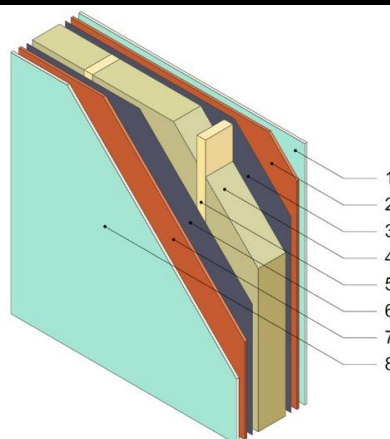
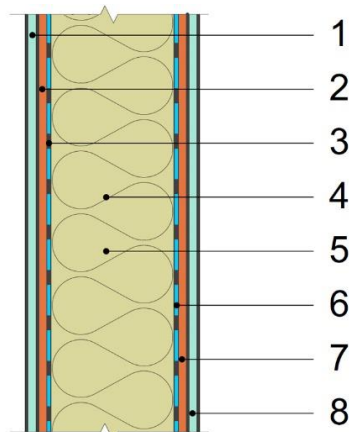

Material		Dicke, mm
Gipskartonplatten	1	12,50
OSB 3 Egger 12 mm	2	12,00
Dampfsperre	3	0,10
Balken 45*195 mm C24 CE	4	
IZOVAT Basaltdämmung, 40 kg/m ³ 100 mm	5	195,00
IZOVAT Basaltdämmung, 40 kg/m ³ 100 mm		
Dampfsperre	6	0,10
OSB 3 Egger 12 mm	7	12,00
Gipskartonplatten	8	12,50
Gesamtdicke, mm		244,20

Gesamt	€	24.789,03
Preis pro m² Nettofläche	€	132,34

Innenwände nicht tragend

Dicke, mm	144,00
Energieeffizienz-Index, U, W/m ² K	0,36
Fläche, m ²	193,76
Öffnungen, m ²	24,57
Kalkulationsfläche, m²	169,19

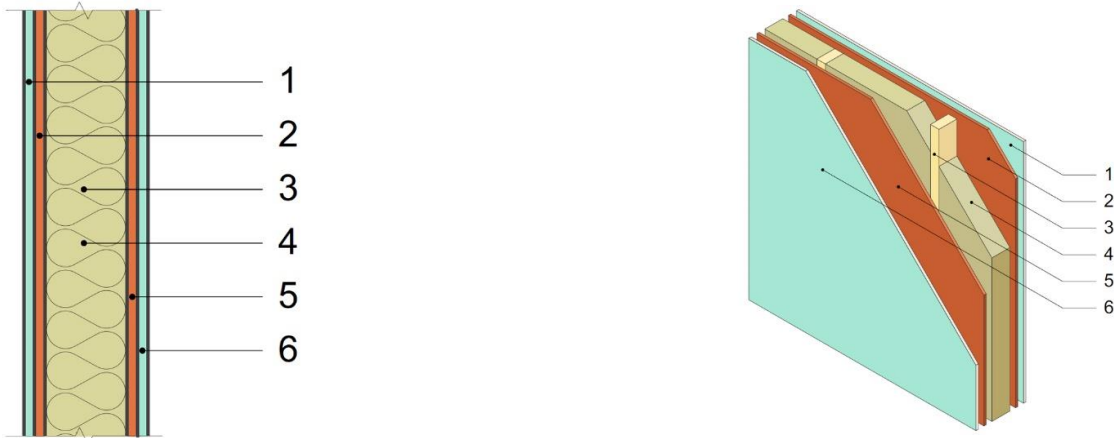

Material		Dicke, mm
Gipskartonplatten	1	12,50
OSB 3 Egger 12 mm	2	12,00
Balken 45*95 mm C24 CE	3	95,00
IZOVAT Basaltdämmung, 40 kg/m ³ 100 mm	4	
OSB 3 Egger 12 mm	5	12,00
Gipskartonplatten	6	12,50
Gesamtdicke, mm		144,00
Gesamt	€	17.660,99
Preis pro m² Nettofläche	€	104,39

Decke

Dicke, mm	309,60
Energieeffizienz-Index, U, W/m ² K	0,15
Fläche, m ²	397,27
Öffnungen, m ²	36,00
Kalkulationsfläche, m²	361,27

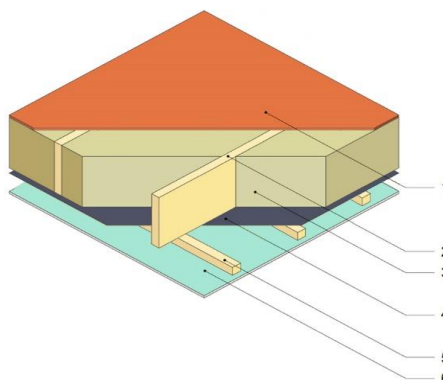
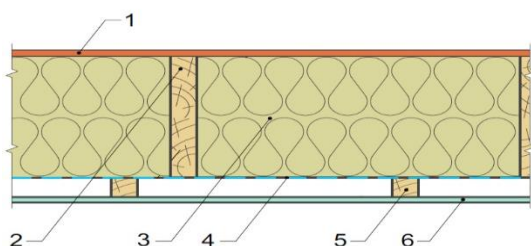

Material		Dicke, mm
OSB 3 Egger 22 mm	1	22,00
Verleimter Balken 45*2*245 mm C24 CE	2	
IZOVAT Basaltdämmung, 40 kg/m ³ 100 mm		245,00
IZOVAT Basaltdämmung, 40 kg/m ³ 100 mm	3	
IZOVAT Basaltdämmung, 40 kg/m ³ 50 mm		
Dampfsperre	4	0,10
Latte 30x45 mm	5	30,00
Gipskartonplatten	6	12,50
Gesamtdicke, mm		309,60

Gesamt	€	53.549,99
Preis pro m² Nettfläche	€	148,23

Satteldach

Dicke, mm	412,70
Energieeffizienz-Index, U, W/m ² K	0,11
Kalkulationsfläche, m²	146,25

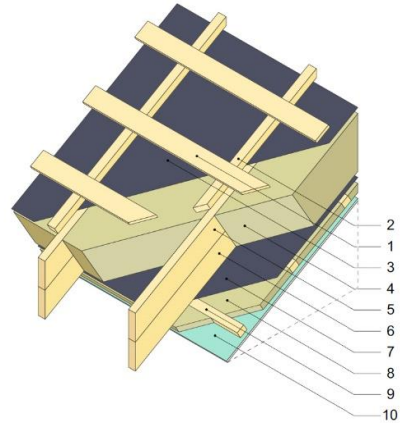
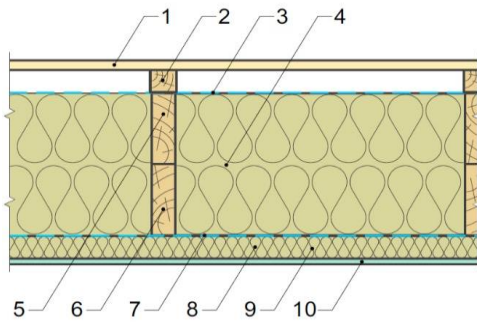

Material		Dicke, mm
Latte 20x100 mm	1	20,00
Latte 45x50 mm	2	45,00
Super Defusionsmembran	4	0,10
Balken 45*145 mm C24 CE	5	
Balken 45*145 mm C24 CE	6	
IZOVAT Basaltdämmung, 40 kg/m ³ 100 mm		290,00
IZOVAT Basaltdämmung, 40 kg/m ³ 100 mm	7	
IZOVAT Basaltdämmung, 40 kg/m ³ 100 mm		
Dampfsperre	8	0,10
IZOVAT Basaltdämmung, 40 kg/m ³ 50 mm	9	45,00
Latte 45x50 mm	10	
Gipskartonplatten	11	12,50
Gesamtdicke, mm		412,70
Gesamt	€	21.944,61
Preis pro m² Nettfläche	€	150,05

Flachdach

Dicke, mm	417,70
Energieeffizienz-Index, U, W/m ² K	0,10
Kalkulationsfläche, m²	57,18

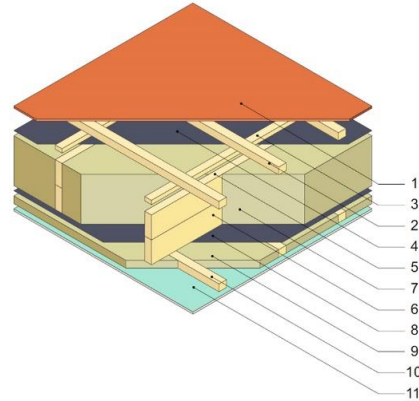
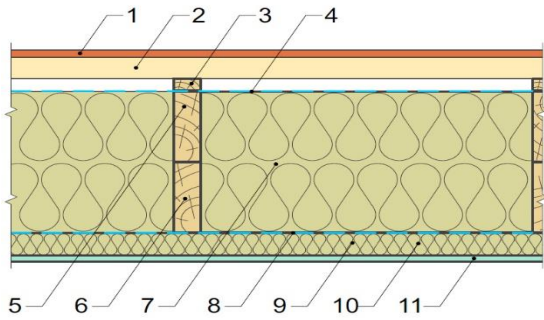

Material		Dicke, mm
OSB 3 Egger 15 mm	1	12,00
Latte 20x100 mm	2	45,00
Latte 45x50 mm	3	25,00
Super Defusionsmembran	4	0,10
Balken 45*145 mm C24 CE	5	
Balken 45*145 mm C24 CE	6	
IZOVAT Basaltdämmung, 40 kg/m ³ 100 mm		290,00
IZOVAT Basaltdämmung, 40 kg/m ³ 100 mm	7	
IZOVAT Basaltdämmung, 40 kg/m ³ 100 mm		
Dampfsperre	8	0,10
IZOVAT Basaltdämmung, 40 kg/m ³ 50 mm	9	45,00
Latte 45x50 mm	10	
Gipskartonplatten	11	12,50
Gesamtdicke, mm		417,70
Gesamt	€	9.436,35
Preis pro m² Nettofläche	€	165,03

Fenster

Kalkulationsfläche, m²

98,30



Material

Rehau Synego Fensterprofil

Profilbreite 80mm (abhängig von den Fensteröffnungen) € 40.336,48

Verglasung 4i-16ArTep-4-16ArTep-4i, 44mm Ug=0,57 W/m²K

MACO, G-U Beschläge

Alenor Dichtungsbänder € 2.099,37

Aluminium-Fensterbänke € 1.104,45

elektr. Rollläden € 15.115,48

Durchschnittliche Wärmeverluste von Fensterkonstruktionen Uw, W/m²K 0,68

Gesamt € 58.655,78

Preis pro m² Nettofläche € 596,70

Material Fassade und der Dach

Kalkulierte Fassadenfläche, m ²	729,14
Kalkulierte Dachfläche, m ²	203,43



Material	
Dekorativer Fassadenputz	€ 17.129,27
Fassadenfarbe	€ 3.114,41
Ton- Dachziegel	€ 6.951,38
Entwässerungssystem	€ 2.606,77
Gesamt	€ 29.801,82