

Doppelhaus mit ausgebauten Spitzboden

Nutzfläche, m2	354,10
Gesamtpreis	€ 404.781
Preis pro m2	€ 1.143

DHH mit 3x Schlafzimmern, Wohnzimmer, Küche-Esszimmer, Garage und ausgebauten Spitzboden.



Grundriss 1. 1:100 (A-3)

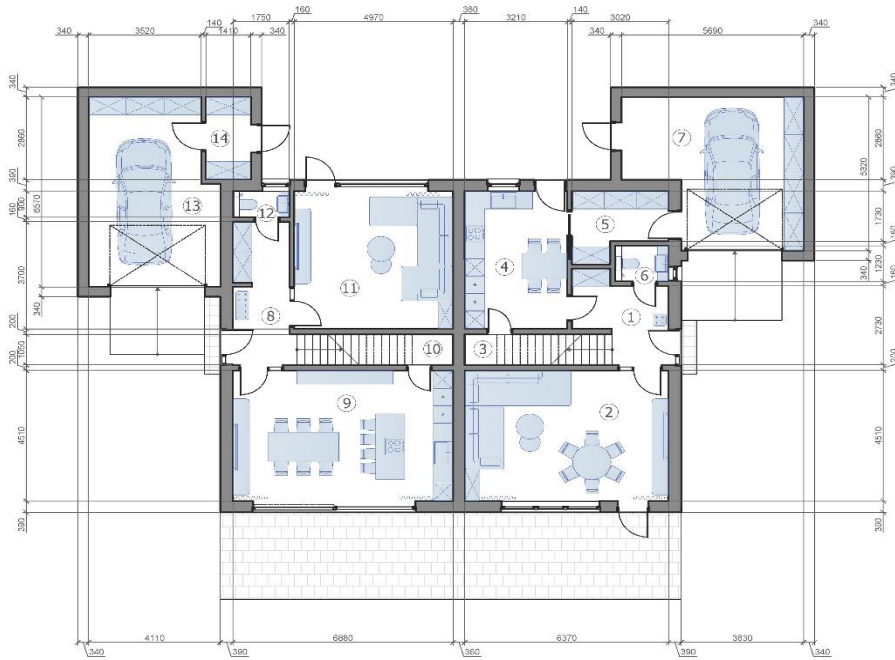

ZIMMER-LAYOUT		
Nº	Zimmernamen	Fläche, m2
1	Eingangshalle	7,4
2	Wohnzimmer	28,7
3	Speisekammer	3,2
4	Küche-Esszimmer	15,3
5	Tambour	6,2
6	Badezimmer	2,1
7	Garage	25,6
Grundfläche der Wohnung 1		88,5
Fläche der Wohnung 1		148,9
8	Eingangshalle	8,9
9	Küche-Esszimmer	31,0
10	Speisekammer	3,5
11	Wohnzimmer	23,7
12	Badezimmer	1,6
13	Garage	26,9
14	Tambour	4,0
Grundfläche der Wohnung 2		99,6
Fläche der Wohnung 2		164,8
Gesamtgrundfläche		188,1
gesamte Hausfläche		313,7

Grundriss 2. 1:100 (A-3)

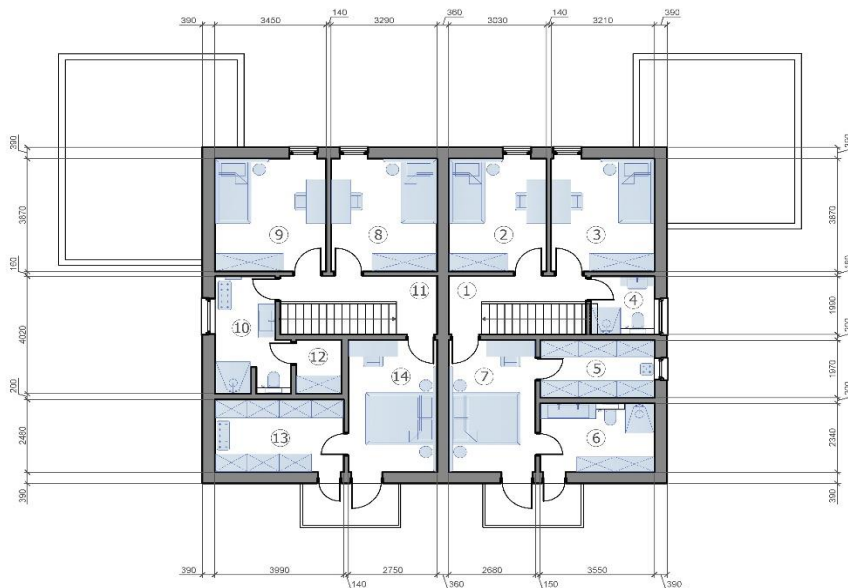

ZIMMER-LAYOUT		
Nº	Zimmernamen	Fläche, m2
1	Halle	5,1
2	Schlafzimmer	11,7
3	Schlafzimmer	12,4
4	Badezimmer	3,8
5	Garderobe	6,7
6	Badezimmer	8,6
7	Schlafzimmer	12,1
Grundfläche der Wohnung 1		60,4
Fläche der Wohnung 1		148,9
8	Schlafzimmer	12,7
9	Schlafzimmer	13,3
10	Badezimmer	8,3
11	Halle	5,8
12	Speisekammer	2,8
13	Garderobe	9,9
14	Schlafzimmer	12,4
Grundfläche der Wohnung 2		65,2
Fläche der Wohnung 2		164,8
Gesamtgrundfläche		125,6
gesamte Hausfläche		313,7

Grundriss 3. M 1:100 (A-3)

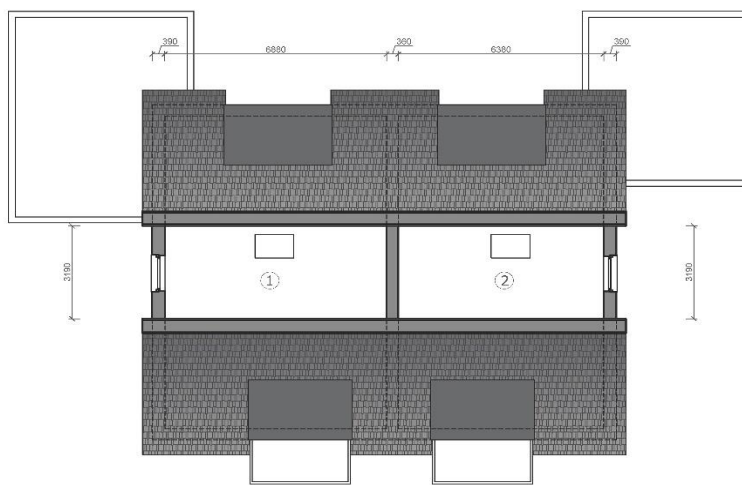

ZIMMER-LAYOUT		
Nº	Zimmername	Fläche, m2
1	Dachboden	21,0
2	Dachboden	19,4
Gesamtgrundfläche		40,4
gesamte Hausfläche		354,1

Doppelhaus mit ausgebauten Spitzboden

Energieeffiziente Holzrahmenbauweise QNG ready

Wärmedurchgangsverluste durch die Außenbauteile des Hauses (Außenwände, Dach, Fenster und Türen) entsprechen dem KfW Effizienzhaus 40+.

						0,18
Energieeffizienzindex U, W/m ² K, max.						
Nutzfläche Netto, m ²						354,1
	Dicke, mm	U, W/m ² K	Fläche, m ² / Anzahl,	Preis, m ² / Preis, Stück		Preis
Außenwände:						
IZOVAT Basaltdämmung, OSB 3, Balken, Gipskartonplatten, Unterputz	387	0,11	267,28	€ 152	€	40.743
Innenwände tragend:						
IZOVAT Basaltdämmung, OSB 3, Balken, Gipskartonplatten	244	0,19	180,73	€ 132	€	23.917
Innenwände nicht tragend:						
IZOVAT Basaltdämmung, OSB 3, Balken, Gipskartonplatten	144	0,36	149,11	€ 104	€	15.565
Decke:						
IZOVAT Basaltdämmung, OSB 3, Balken, Gipskartonplatten	310	0,15	279,92	€ 148	€	41.492
Satteldach:						
IZOVAT Basaltdämmung, OSB 3, Balken, Gipskartonplatten	413	0,11	222,00	€ 150	€	33.311
Flachdach:						
IZOVAT Basaltdämmung, OSB 3, Balken, Gipskartonplatten	413	0,10	77,08	€ 165	€	12.720
Fenster, Rollläden:						
Rehau Synego-Profil elektr. Rollläden	-	0,68	85,92	€ 597	€	51.269
Material Fassade- und Dach:						
dekorativer Fassadenputz, Fassadenfarbe, Ton- Dachziegel, Entwässerungssystem			354,10	€ 67	€	23.699
Lieferung	6	LKW		€ 4.200	€	25.200
Montage			354,10	€ 85	€	30.099
Fassade und der Dachdeckerarbeiten außen			354,10	€ 119	€	42.138
Gesamt netto				€		340.152
19% MwSt.				€		64.629
Gesamt				€		404.781
Preis pro m² Nettogröße				€		1.143

Außenwände

Dicke, mm	386,60
Energieeffizienz-Index, U, W/m ² K	0,11
Fläche, m ²	362,37
Öffnungen, m ²	95,09
Kalkulationsfläche, m²	267,28

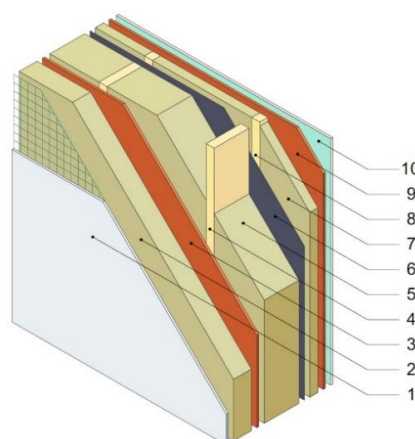
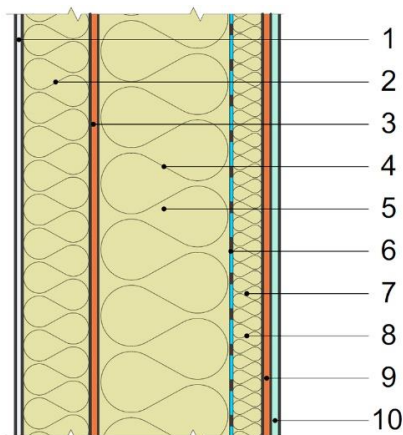

Material		Dicke, mm
Ceresit CT 85 FLEX Mortar Armierung	1	10,00
Ceresit CT325 Glasfasergeflecht 160 g/m ²		
IZOVAT Basaltdämmung, 135 kg/m ³ 100 mm	2	100,00
OSB 3 Egger 12 mm	3	12,00
Balken 45*195 mm C24 CE	4	
IZOVAT Basaltdämmung, 40 kg/m ³ 100 mm	5	195,00
IZOVAT Basaltdämmung, 40 kg/m ³ 100 mm		
Dampfsperre	6	0,10
IZOVAT Basaltdämmung, 40 kg/m ³ 50 mm	7	45,00
Latte 45x45 mm	8	
OSB 3 Egger 12 mm	9	12,00
Gipskartonplatten	10	12,50
Gesamtdicke, mm		386,60
Gesamt	€	40.742,87
Preis pro m² Nettofläche	€	152,44

Innenwände tragend

Dicke, mm	244,20
Energieeffizienz-Index, U, W/m ² K	0,19
Fläche, m ²	190,18
Öffnungen, m ²	9,45
Kalkulationsfläche, m²	180,73

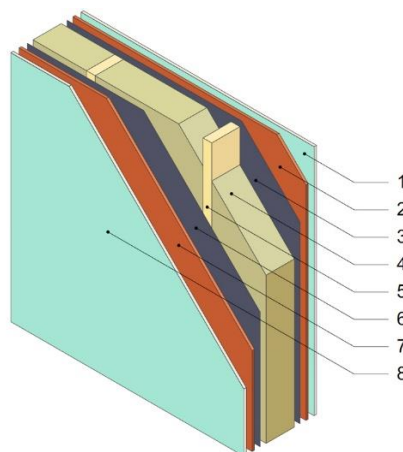
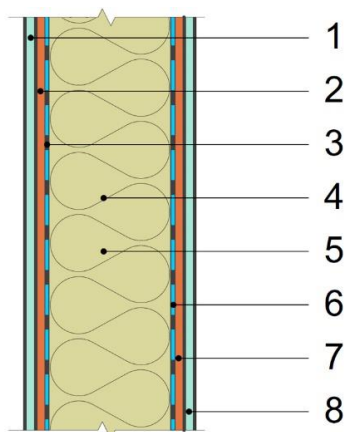

Material		Dicke, mm
Gipskartonplatten	1	12,50
OSB 3 Egger 12 mm	2	12,00
Dampfsperre	3	0,10
Balken 45*195 mm C24 CE	4	
IZOVAT Basaltdämmung, 40 kg/m ³ 100 mm	5	195,00
IZOVAT Basaltdämmung, 40 kg/m ³ 100 mm		
Dampfsperre	6	0,10
OSB 3 Egger 12 mm	7	12,00
Gipskartonplatten	8	12,50
Gesamtdicke, mm		244,20

Gesamt	€	23.916,94
Preis pro m² Nettofläche	€	132,34

Innenwände nicht tragend

Dicke, mm	144,00
Energieeffizienz-Index, U, W/m ² K	0,36
Fläche, m ²	185,02
Öffnungen, m ²	35,91
Kalkulationsfläche, m²	149,11

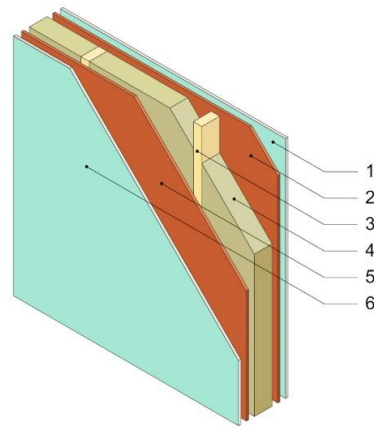
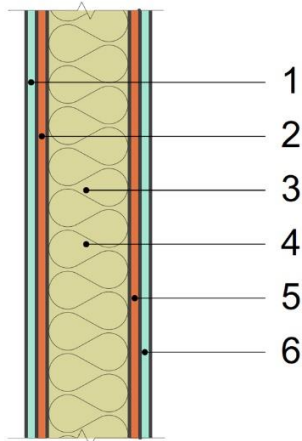

Material		Dicke, mm
Gipskartonplatten	1	12,50
OSB 3 Egger 12 mm	2	12,00
Balken 45*95 mm C24 CE	3	95,00
IZOVAT Basaltdämmung, 40 kg/m ³ 100 mm	4	
OSB 3 Egger 12 mm	5	12,00
Gipskartonplatten	6	12,50
Gesamtdicke, mm		144,00

Gesamt	€	15.564,93
Preis pro m² Nettofläche	€	104,39

Decke

Dicke, mm	309,60
Energieeffizienz-Index, U, W/m ² K	0,15
Fläche, m ²	292,32
Öffnungen, m ²	12,40
Kalkulationsfläche, m²	279,92

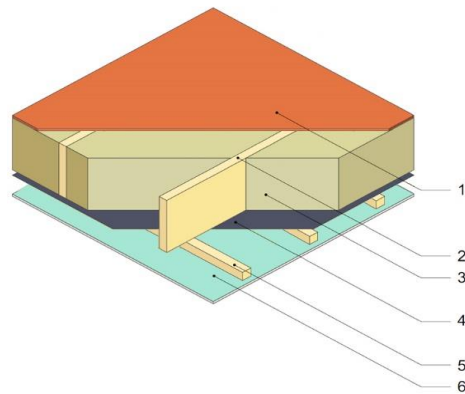
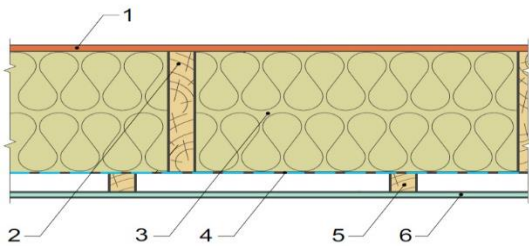

Material		Dicke, mm
OSB 3 Egger 22 mm	1	22,00
Verleimter Balken 45*2*245 mm C24 CE	2	
IZOVAT Basaltdämmung, 40 kg/m ³ 100 mm		245,00
IZOVAT Basaltdämmung, 40 kg/m ³ 100 mm	3	
IZOVAT Basaltdämmung, 40 kg/m ³ 50 mm		
Dampfsperre	4	0,10
Latte 30x45 mm	5	30,00
Gipskartonplatten	6	12,50
Gesamtdicke, mm		309,60

Gesamt	€	41.491,95
Preis pro m² Nettfläche	€	148,23

Satteldach

Dicke, mm	412,70
Energieeffizienz-Index, U, W/m ² K	0,11
Kalkulationsfläche, m²	222,00

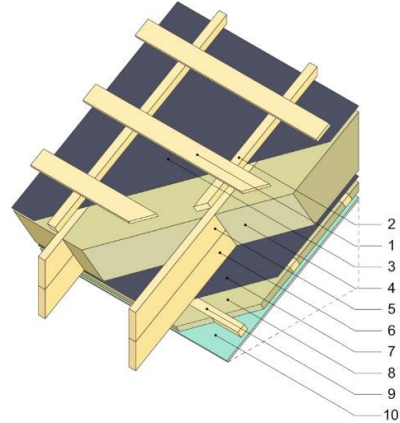
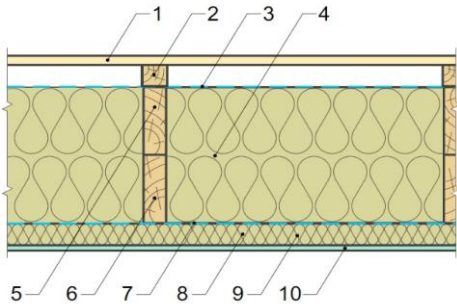

Material		Dicke, mm
Latte 20x100 mm	1	20,00
Latte 45x50 mm	2	45,00
Super Defusionsmembran	4	0,10
Balken 45*145 mm C24 CE	5	
Balken 45*145 mm C24 CE	6	
IZOVAT Basaltdämmung, 40 kg/m ³ 100 mm		290,00
IZOVAT Basaltdämmung, 40 kg/m ³ 100 mm	7	
IZOVAT Basaltdämmung, 40 kg/m ³ 100 mm		
Dampfsperre	8	0,10
IZOVAT Basaltdämmung, 40 kg/m ³ 50 mm	9	45,00
Latte 45x50 mm	10	
Gipskartonplatten	11	12,50
Gesamtdicke, mm		412,70
Gesamt	€	33.310,79
Preis pro m² Nettfläche	€	150,05

Flachdach

Dicke, mm	417,70
Energieeffizienz-Index, U, W/m ² K	0,10
Kalkulationsfläche, m²	77,08

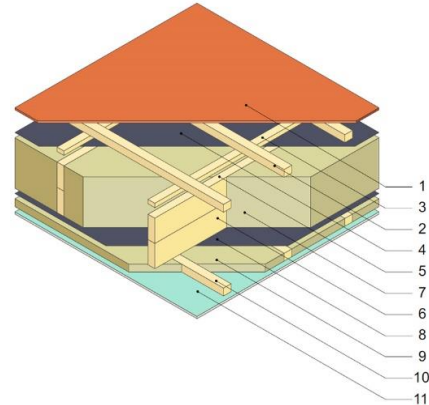
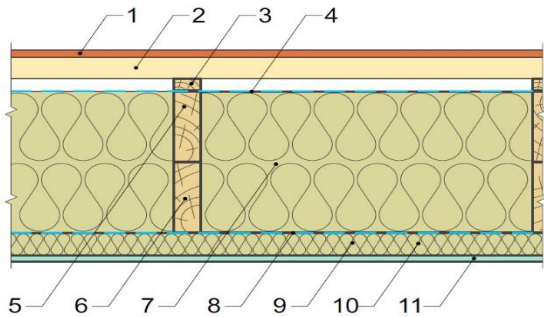

Material		Dicke, mm
OSB 3 Egger 15 mm	1	12,00
Latte 20x100 mm	2	45,00
Latte 45x50 mm	3	25,00
Super Defusionsmembran	4	0,10
Balken 45*145 mm C24 CE	5	
Balken 45*145 mm C24 CE	6	
IZOVAT Basaltdämmung, 40 kg/m ³ 100 mm		290,00
IZOVAT Basaltdämmung, 40 kg/m ³ 100 mm	7	
IZOVAT Basaltdämmung, 40 kg/m ³ 100 mm		
Dampfsperre	8	0,10
IZOVAT Basaltdämmung, 40 kg/m ³ 50 mm	9	45,00
Latte 45x50 mm	10	
Gipskartonplatten	11	12,50
Gesamtdicke, mm		417,70
Gesamt	€	12.720,43
Preis pro m² Nettofläche	€	165,03

Fenster

Kalkulationsfläche, m²

85,92



Material

Rehau Synego Fensterprofil

Profilbreite 80mm (abhängig von den Fensteröffnungen) € 35.256,46

Verglasung 4i-16ArTep-4-16ArTep-4i, 44mm Ug=0,57 W/m²K

MACO, G-U Beschläge

Alenor Dichtungsbänder € 1.834,97

Aluminium-Fensterbänke € 965,36

elektr. Rollläden € 13.211,82

Durchschnittliche Wärmeverluste von Fensterkonstruktionen U_w , W/m²K 0,68

Gesamt € **51.268,61**

Preis pro m² Nettfläche € **596,70**

Material Fassade und der Dach

Kalkulierte Fassadenfläche, m ²	347,46
Kalkulierte Dachfläche, m ²	299,08



Material	
Dekorativer Fassadenputz	€ 8.162,78
Fassadenfarbe	€ 1.484,14
Ton- Dachziegel	€ 10.219,82
Entwässerungssystem	€ 3.832,43
Gesamt	€ 23.699,18